

OFERTA FORMATIVA

CURSO 2019/20

FP

1

# FORMACIÓN PROFESIONAL

LA SEGURIDAD DE ELEGIR TU FORMACIÓN DE FUTURO

## FORMACIÓN PROFESIONAL BÁSICA

HUESCA  
TERUEL  
ZARAGOZA

FP ! ..  
Formación Profesional





**FP!**

**Formación Profesional**

**LA SEGURIDAD DE ELEGIR  
TU FORMACIÓN DE FUTURO**

HUESCA  
TERUEL  
ZARAGOZA

MAYO 2019

## LA NUEVA MARCA DE LA FP! EN ARAGÓN



**NIVEL 1: FORMACION PROFESIONAL BÁSICA.** Título profesional básico

**NIVEL 2: GRADO MEDIO** Título de Técnico.

**NIVEL 3: GRADO SUPERIOR** Título de Técnico Superior.

## ¿CÓMO ELEGIR TUS ESTUDIOS?

A continuación adjuntamos un ejemplo de los diferentes cursos que puedes hacer enlazando unos estudios con otros, saliendo al mercado laboral o bien entrando desde el mercado laboral, mediante la Agencia de las Cualificaciones o INAEM.

Hemos adaptado la logomarca a varias entidades que te facilitan el acceso al mundo laboral y viceversa del mundo laboral a los estudios, como son INAEM y la Agencia de las Cualificaciones.

A continuación os detallamos lo que indica cada logotipo usado en el esquema arbóreo:

- Puedes acceder a cursos impartidos por INAEM.

**Inaem**  
INSTITUTO ARAGÓNÉS DE EMPLEO

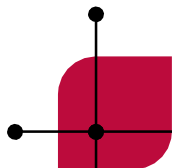

- Cualquier rama o grado perteneciente a la FP.

**FP!**  
Formación Profesional

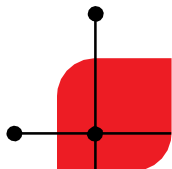

- Cualificación de un trabajo demostrando experiencia.

Agencia de las  
Cualificaciones  
Profesionales  
de Aragón

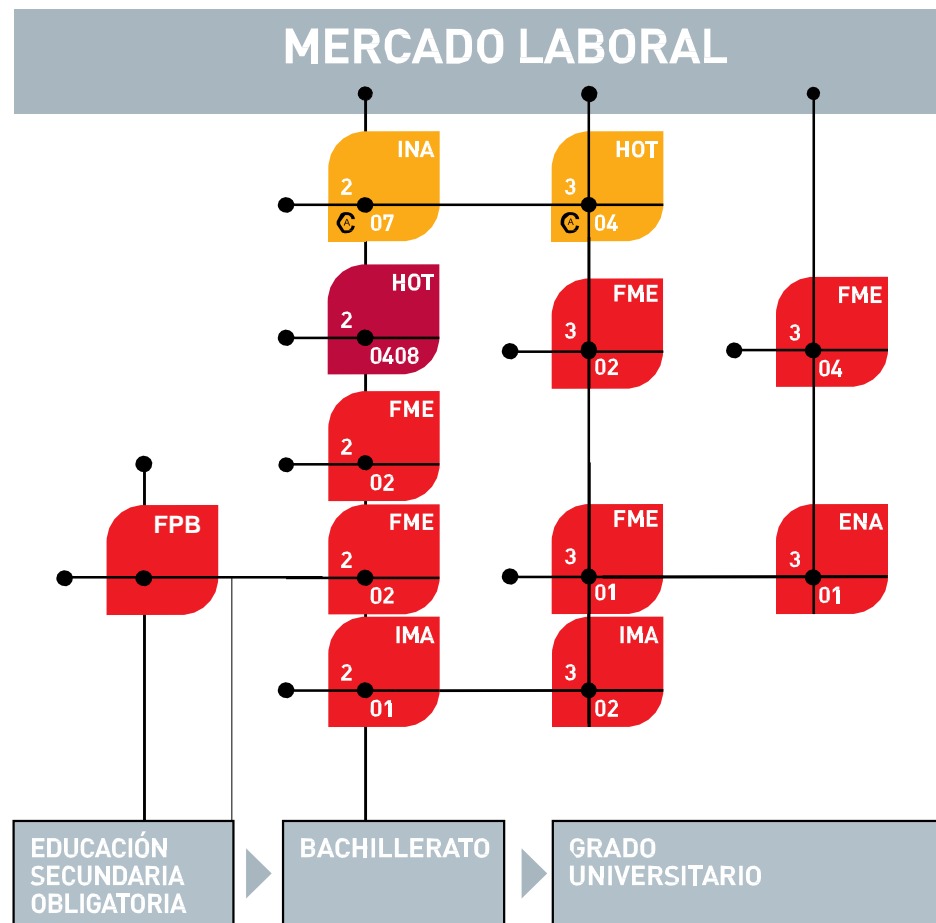
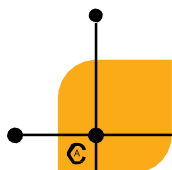

Para la realización de este ejemplo se han elegido varias familias profesionales en sus diferentes niveles.



# Estructura de un ciclo de FPB

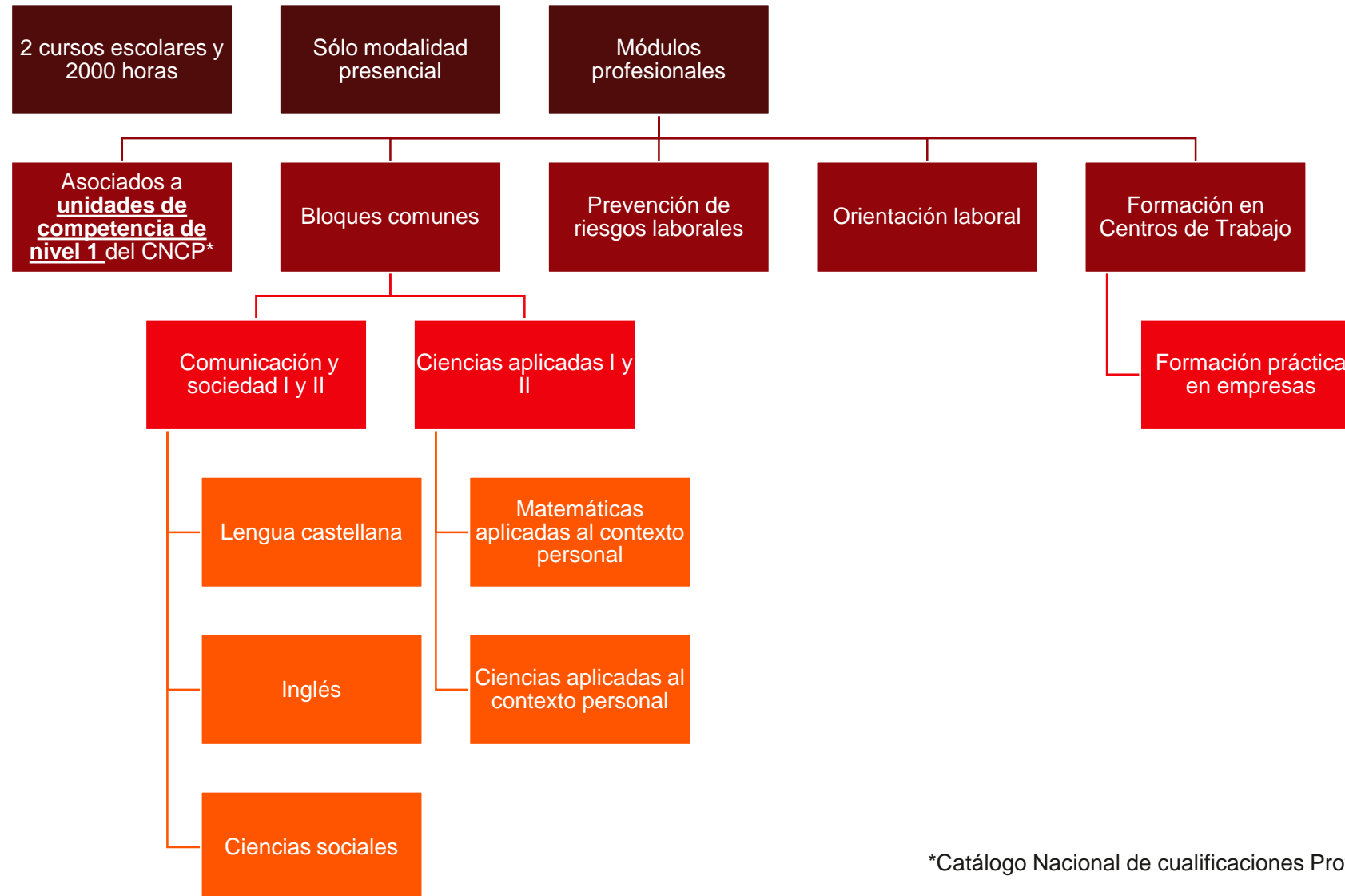

# Acceso a la Formación Profesional Básica

## Condiciones generales de acceso y admisión

- Tener 15 años o cumplirlos el año natural en curso.
- No superar los 17 años (hay excepciones).
- Haber cursado primer ciclo de la ESO (excepcionalmente haber cursado 2º de la ESO).
- **Consejo orientador** del equipo docente con propuesta de incorporación del alumno/a en la FPB (lo tiene que aceptar la familia).

## Baremo en caso de que haya más solicitudes que plazas

- Orden de preferencia:
  - 1º alumnado que haya cursado 4º de la ESO
  - 2º alumnado que haya cursado 3º de la ESO
  - 3º alumnado que haya cursado 2º de la ESO
- Cada bloque se ordena por nota media.
- En caso de empate: sorteo público.

# Admisión de alumnado con discapacidad (I)

## Características generales

Discapacidad igual o superior al 33%.

Reserva del 5% de las plazas.

Dictamen de la Comisión de Garantías de Escolarización de Formación Profesional (CGEFP), previo a la admisión.

Se acredita poder alcanzar los resultados de aprendizaje sin riesgo para su integridad física y/o la de los demás.





# Admisión de alumnado con discapacidad (II)

Procedimiento de admisión

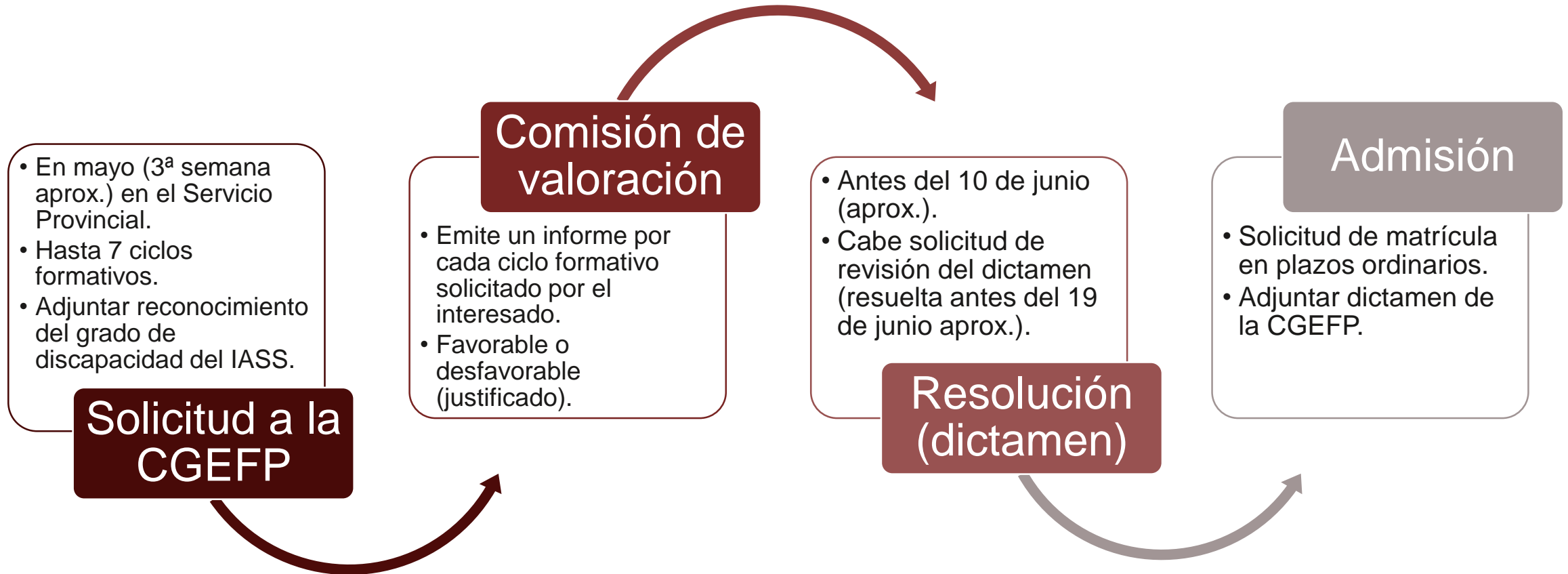

# Efectos de la titulación en FP Básica.

Expedición del título de la ESO (transitoriamente).

Permite el acceso directo a los ciclos formativos de grado medio (con prioridades\*).

Certifica unidades de competencia de nivel 1 (correspondencia con certificado de profesionalidad de nivel 1).

Acceso al mercado laboral con un título de profesional básico.

## ITINERARIOS FORMACIÓN PROFESIONAL

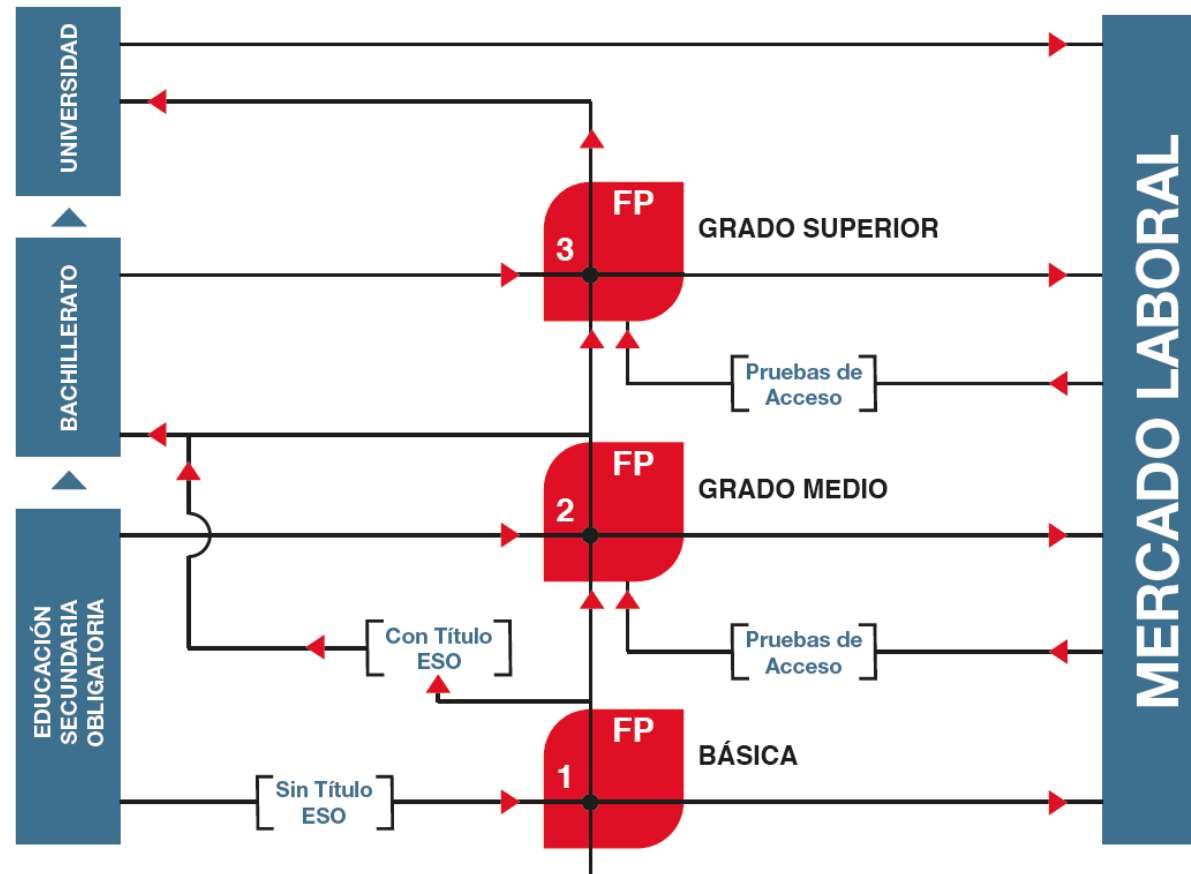

### CICLO FORMATIVO DE FORMACIÓN PROFESIONAL BÁSICA

**TITULACIÓN:** Profesional básico de la correspondiente profesión.

**ADMISIÓN:** 21 a 27 de junio de 2019

**MATRÍCULA:** 11 a 17 de julio de 2019

**PÁGINA WEB:** <http://fp.educaragon.org>

**ADMINISTRACIÓN Y GESTIÓN**Servicios Administrativos **FPB101****AGRARIA**Agro-jardinería y Composiciones Florales **FPB107**Actividades agropecuarias **FPB115**Aprovechamientos Forestales **FPB116****ARTES GRÁFICAS**Artes Gráficas **FPB117****COMERCIO Y MARKETING**Servicios Comerciales **FPB109****EDIFICACIÓN Y OBRA CIVIL**Reforma y Mantenimiento de Edificios **FPB111****ELECTRICIDAD Y ELECTRÓNICA**Electricidad y Electrónica **FPB102****ELECTRICIDAD Y ELECTRÓNICA/ FABRICACIÓN MECÁNICA**Instalaciones Electrotécnicas y Mecánica **FPB126****FABRICACIÓN MECÁNICA/INSTALACIÓN Y MANTENIMIENTO**Fabricación y Montaje **FPB103****FABRICACIÓN MECÁNICA/ ELECTRICIDAD Y ELECTRÓNICA**Fabricación de Elementos Metálicos **FPB125**

PAG.

11

11

12

12

13

13

14

14

15

15

16

**HOSTELERIA Y TURISMO**Cocina y Restauración **FPB105****IMAGEN PERSONAL**Peluquería y Estética **FPB108****INDUSTRIAS ALIMENTARIAS**Industrias Alimentarias **FPB119****INDUSTRIAS ALIMENTARIAS/ HOSTELERIA Y TURISMO**Actividades de Panadería y Pastelería **FPB122****INFORMÁTICA Y COMUNICACIONES**Informática y Comunicaciones **FPB104****INFORMÁTICA Y COMUNICACIONES/ ADMINISTRACIÓN Y GESTIÓN**Informática de Oficina **FPB121****INSTALACIÓN Y MANTENIMIENTO**Mantenimiento de Viviendas **FPB124****MADERA, MUEBLE Y CORCHO**Carpintería y Mueble **FPB110****TEXTIL, CONFECCIÓN Y PIEL**Arreglo y Reparación de Artículos Textiles y de Piel **FPB112****TRANSPORTE Y MANTENIMIENTO DE VEHICULOS**Mantenimiento de Vehículos **FPB106**

PAG.

16

17

17

18

18

19

19

20

20

21

**Familia: Administración y Gestión**  
**SERVICIOS ADMINISTRATIVOS (FPB101)**

**DURACIÓN: 2000 horas**

COD	MÓDULOS PROFESIONALES	HORAS	Horas / semana	
			1º curso	2º curso
3001	Tratamiento informático de datos	285	9	
3002	Aplicaciones básicas de ofimática	234		9
3003	Técnicas administrativas básicas	192	6	
3004	Archivo y comunicación	127	4	
3005	Atención al cliente	54		2
3006	Preparación de pedidos y venta de productos	100		4
3009	Ciencias aplicadas I	132	4	
3010	Ciencias aplicadas II	162		6
3011	Comunicación y sociedad I	132	4	
3012	Comunicación y sociedad II	162		6
A123	Prevención de riesgos laborales.	33	1	
A133	Orientación laboral.	27		1
3008	Formación en centros de trabajo	240		
A998	Tutoría I	66	2	
A999	Tutoría II	54		2

**COMPETENCIA GENERAL**

Realizar tareas administrativas y de gestión básicas, con autonomía con responsabilidad e iniciativa personal, operando con la calidad indicada, observando las normas de aplicación vigente medioambientales y de seguridad e higiene en el trabajo y comunicándose de forma oral y escrita en lengua castellana y, en su caso, en la lengua cooficial propia así como en alguna lengua extranjera

**PUESTOS DE TRABAJO MÁS RELEVANTES**

Auxiliar de oficina. Auxiliar de archivo.  
 Auxiliar de servicios generales.  
 Ordenanza.  
 Auxiliar de información.  
 Telefonista en servicios centrales de información.  
 Clasificador y/o repartidor de correspondencia.  
 Grabador-verificador de datos.  
 Auxiliar de digitalización.  
 Operador documental.  
 Auxiliar de venta.  
 Auxiliar de dependiente de comercio.  
 Operador/a de cobro o Cajero/a.

**PREFERENCIA PARA LA ADMISIÓN A TODOS LOS TÍTULOS DE GRADO MEDIO DE LAS FAMILIAS PROFESIONALES DE**

Administración y Gestión.  
 Comercio y Marketing.  
 Textil, confección y piel.  
 Vidrio y Cerámica.  
 Artes Gráficas

**Familia: Agraria**  
**AGRO-JARDINERÍA Y COMPOSICIONES FLORALES (FPB107)**

**DURACIÓN: 2000 horas**

COD	MÓDULOS PROFESIONALES	HORAS	Horas / semana	
			1º curso	2º curso
3050	Actividades de riego, abonado y tratamientos en cultivos.	157	5	
3051	Operaciones auxiliares de preparación del terreno, plantación y siembra de cultivos.	162		6
3053	Operaciones básicas de producción y mantenimiento de plantas en viveros y centros de jardinería.	157	5	
3054	Operaciones auxiliares en la elaboración de composiciones con flores y plantas.	127		5
3055	Operaciones básicas en instalación de jardines, parques y zonas verdes.	157	5	
3056	Operaciones básicas para el mantenimiento de jardines, parques y zonas verdes.	132	4	
3057	Materiales de floristería.	100		4
3009	Ciencias aplicadas I.	132	4	
3010	Ciencias aplicadas II. .	162		6
3011	Comunicación y sociedad I.	132	4	
3012	Comunicación y sociedad II.	162		6
A123	Prevención de riesgos laborales.	33	1	
A133	Orientación laboral.	27		1
3058	Formación en centros de trabajo.	240		
A998	Tutoría I.	66	2	
A999	Tutoría II.	54		2

**COMPETENCIA GENERAL**

Elaborar composiciones con flores y plantas y realizar operaciones auxiliares en cultivos, en producción de planta en invernaderos o en centros de jardinería, colaborando en la preparación del terreno y en la implantación y mantenimiento de jardines, parques y zonas verdes, operando con la calidad indicada, observando las normas de prevención de riesgos laborales y protección medioambiental correspondientes y comunicándose de forma oral y escrita en lengua castellana y en su caso en la lengua cooficial propia así como en alguna lengua extranjera

**PUESTOS DE TRABAJO MÁS RELEVANTES**

Peón agrícola. Peón agropecuario.  
 Peón en horticultura. Peón en fruticultura.  
 Peón en cultivos herbáceos.  
 Peón en cultivos de flor cortada.  
 Peón de jardinería. Peón de vivero.  
 Peón de centros de jardinería.  
 Peón de campos deportivos.  
 Peón de floristería  
 Auxiliar de floristería.  
 Auxiliar de almacén de flores.

**PREFERENCIA PARA LA ADMISIÓN A TODOS LOS TÍTULOS DE GRADO MEDIO DE LAS FAMILIAS PROFESIONALES DE**

Agraria.  
 Industrias Alimentarias.  
 Seguridad y Medio Ambiente

Familia: Agraria

**ACTIVIDADES AGROPECUARIAS (FPB115)**

**DURACIÓN: 2000 horas**

COD	MÓDULOS PROFESIONALES	HORAS	Horas / semana	
			1 <sup>er</sup> curso	2 <sup>o</sup> curso
3051	Operaciones auxiliares de preparación del terreno, plantación y siembra de cultivos	162		6
3052	Operaciones auxiliares de obtención y recolección de cultivos	256	8	
3111	Envasado y distribución de materias primas agroalimentarias	100		4
3113	Operaciones auxiliares de cría y alimentación del ganado	223	7	
3114	Operaciones básicas de manejo de la producción ganadera	127		5
3115	Operaciones auxiliares de mantenimiento e higiene en instalaciones ganaderas	124	4	
3009	Ciencias aplicadas I	132	4	
3010	Ciencias aplicadas II	162		6
3011	Comunicación y sociedad I	132	4	
3012	Comunicación y sociedad II	162		6
A123	Prevención de riesgos laborales	33	1	
A133	Orientación laboral	27		1
3117	Formación en centros de trabajo	240		
A998	Tutoría I	66	2	
A999	Tutoría II	54		2

**COMPETENCIA GENERAL**

Realizar operaciones auxiliares en explotaciones agrícola-ganaderas, relacionadas, entre otras cosas, con cultivos agrícolas; con el manejo del ganado y con el envasado y distribución de productos agroalimentarios, siguiendo instrucciones de superiores o plan de trabajo, operando con la calidad indicada, observando las normas de prevención de riesgos laborales y protección medioambiental correspondientes, las de bienestar animal, las de seguridad alimentaria, buenas prácticas ganaderas, y comunicándose de forma oral y escrita en lengua castellana y en su caso en la lengua cooficial propia así como en alguna lengua extranjera.

**PUESTOS DE TRABAJO MÁS RELEVANTES**

Peón agrícola. Peón agropecuario. Peón en horticultura. Peón en fruticultura. Peón en cultivos herbáceos. Peón en cultivos de flor cortada. Peón en explotaciones ganaderas. Auxiliar de ordeño. Pastor. Aplicador de biocidas en explotaciones y vehículos ganaderos. Peón de la industria alimentaria

**PREFERENCIA PARA LA ADMISIÓN A TODOS LOS TÍTULOS DE GRADO MEDIO DE LAS FAMILIAS PROFESIONALES DE**

Agraria.  
Industrias Alimentarias.  
Seguridad y Medio Ambiente.

Familia: Agraria

**APROVECHAMIENTOS FORESTALES (FPB116)**

**DURACIÓN: 2000 horas**

COD	MÓDULOS PROFESIONALES	HORAS	Horas / semana	
			1 <sup>er</sup> curso	2 <sup>o</sup> curso
3053	Operaciones básicas de producción y mantenimiento de plantas en viveros y centros de jardinería.	157	5	
3056	Operaciones básicas para el mantenimiento de jardines, parques y zonas verdes.	132	4	
3118	Repoblación e infraestructura forestal	190	6	
3119	Trabajos de aprovechamientos forestales.	200		8
3120	Silvicultura y plagas.	181		7
3121	Recolección de productos forestales.	132	4	
3009	Ciencias aplicadas I.	132	4	
3010	Ciencias aplicadas II. .	162		6
3011	Comunicación y sociedad I.	132	4	
3012	Comunicación y sociedad II.	162		6
A123	Prevención de riesgos laborales.	33	1	
A133	Orientación laboral.	27		1
3122	Formación en centros de trabajo.	240		
A998	Tutoría I.	66	2	
A999	Tutoría II.	54		2

**COMPETENCIA GENERAL**

Realizar operaciones auxiliares para la conservación, mejora y aprovechamiento del monte, así como de producción de planta en invernaderos o en centros de jardinería, y llevar a cabo operaciones auxiliares para el mantenimiento de jardines, parques y zonas verdes, operando con la calidad indicada, observando las normas de prevención de riesgos laborales y protección medioambiental correspondientes y comunicándose de forma oral y escrita en lengua castellana y en su caso en la lengua cooficial propia así como en alguna lengua extranjera.

**PUESTOS DE TRABAJO MÁS RELEVANTES**

Peón forestal. Peón agropecuario. Peón en cultivos herbáceos. Peón de jardinería. □Peón de vivero. Peón en explotaciones forestales. Peón en empresas de implantaciones forestales. Peón en empresas de tratamientos selvícolas. Peón en empresas de aprovechamientos forestales. Aplicador de nivel básico de plaguicidas de uso fitosanitario. Peón en empresas de mantenimiento de jardines

**PREFERENCIA PARA LA ADMISIÓN A TODOS LOS TÍTULOS DE GRADO MEDIO DE LAS FAMILIAS PROFESIONALES DE**

Agraria.  
Edificación y Obra Civil.  
Industrias Alimentarias

**Familia: Artes Gráficas**

**ARTES GRÁFICAS (FPB117)**

**DURACIÓN: 2000 horas**

COD	MÓDULOS PROFESIONALES	HORAS	Horas / semana	
			1 <sup>er</sup> curso	2 <sup>o</sup> curso
3123	Informática básica aplicada en industrias gráficas.	125	4	
3124	Trabajos de reprografía.	190	6	
3125	Acabados en reprografía y finalización de productos gráficos.	190	6	
3126	Operaciones de almacén en industrias gráficas.	99	3	
3127	Operaciones de producción gráfica.	154		6
3128	Manipulados en industrias gráficas.	180		7
3005	Atención al cliente.	54		2
3009	Ciencias aplicadas I.	132	4	
3010	Ciencias aplicadas II.	162		6
3011	Comunicación y sociedad I.	132	4	
3012	Comunicación y sociedad II.	162		6
A123	Prevención de riesgos laborales.	33	1	
A133	Orientación laboral.	27		1
3129	Formación en centros de trabajo.	240		
A998	Tutoría I.	66	2	
A999	Tutoría II	54		2

**COMPETENCIA GENERAL**

Realizar trabajos de reprografía y operaciones básicas de apoyo a la producción, manipulado y finalización de productos gráficos, con autonomía, responsabilidad e iniciativa personal, operando con la calidad indicada, observando las normas de aplicación vigente medioambientales y de seguridad e higiene en el trabajo y comunicándose de forma oral y escrita en lengua castellana y en su caso en la lengua cooficial propia así como en alguna lengua extranjera.

**PUESTOS DE TRABAJO MÁS RELEVANTES**

Operario de reprografía.- Operario de acabados de reprografía.- Auxiliar técnico de máquinas y equipos de producción gráfica.- Auxiliar de taller en industrias gráficas.- Ayudante de máquinas y equipos de producción gráfica.- Auxiliar de máquinas y equipos de producción gráfica.- Operario de manipulados de papel, cartón y otros materiales.- Operario de oficios auxiliares de papel, cartón y otros materiales.- Manipulador de productos de gigantografía.- Peón de la industria gráfica.

**PREFERENCIA PARA LA ADMISIÓN A TODOS LOS TÍTULOS DE GRADO MEDIO DE LAS FAMILIAS PROFESIONALES DE**

Artes Gráficas.  
Vidrio y Cerámica.  
Textil, Confección y Piel.  
Administración y Gestión.  
Comercio y Marketing

**Familia: Comercio y Marketing**

**SERVICIOS COMERCIALES (FPB109)**

**DURACIÓN: 2000 horas**

COD	MÓDULOS PROFESIONALES	HORAS	Horas / semana	
			1 <sup>er</sup> curso	2 <sup>o</sup> curso
3069	Técnicas básicas de merchandising.	220	7	
3070	Operaciones auxiliares de almacenaje.	99	3	
3001	Tratamiento informático de datos.	285	9	
3002	Aplicaciones básicas de ofimática.	234		9
3005	Atención al cliente.	54		2
3006	Preparación de pedidos y venta de productos.	100		4
3009	Ciencias aplicadas I.	132	4	
3010	Ciencias aplicadas II. .	162		6
3011	Comunicación y sociedad I.	132	4	
3012	Comunicación y sociedad II.	162		6
A123	Prevención de riesgos laborales.	33	1	
A133	Orientación laboral.	27		1
3072	Formación en centros de trabajo.	240		
A998	Tutoría I.	66	2	
A999	Tutoría II.	54		2

**COMPETENCIA GENERAL**

Realizar operaciones auxiliares de comercialización, «merchandising» y almacenaje de productos y mercancías, así como las operaciones de tratamiento de datos relacionadas, siguiendo protocolos establecidos, criterios comerciales y de imagen, operando con la calidad indicada, observando las normas de prevención de riesgos laborales y protección medioambiental correspondientes y comunicándose de forma oral y escrita en lengua castellana y, en su caso, en la lengua cooficial propia así como en alguna lengua extranjera

**PUESTOS DE TRABAJO MÁS RELEVANTES**

Auxiliar de dependiente de comercio. Auxiliar de información  
Auxiliar de animación del punto de venta. Auxiliar de venta. Auxiliar de promoción de ventas.  
Empleado/a de reposición.  
Operador/a de cobro o Cajero/a.  
Operario/a de pedidos. Operario/a de logística.  
Carretilero/a de recepción y expedición.  
Contador/a de recepción y expedición.

**PREFERENCIA PARA LA ADMISIÓN A TODOS LOS TÍTULOS DE GRADO MEDIO DE LAS FAMILIAS PROFESIONALES DE**

Administración y Gestión. Comercio y Marketing.  
Textil, confección y piel.  
Vidrio y Cerámica. Artes Gráficas

**Familia: Edificación y obra civil****REFORMA Y MANTENIMIENTO DE EDIFICIOS (FPB111)****DURACIÓN: 2000 horas**

COD	MÓDULOS PROFESIONALES	HORAS	Horas / semana	
			1 <sup>er</sup> curso	2 <sup>o</sup> curso
3082	Albañilería básica.	321	10	
3083	Guarnecidos y enlucidos.	124	4	
3084	Falsos techos.	102		4
3085	Pintura y empapelado.	159	5	
3086	Reformas y mantenimiento básico de edificios.	156		6
3087	Trabajos de pavimentación exterior y de urbanización.	130		5
3009	Ciencias aplicadas I.	132	4	
3010	Ciencias aplicadas II. .	162		6
3011	Comunicación y sociedad I.	132	4	
3012	Comunicación y sociedad II.	162		6
A123	Prevención de riesgos laborales.	33	1	
A133	Orientación laboral	27		1
3089	Formación en centros de trabajo.	240		
A998	Tutoría I.	66	2	
A999	Tutoría II.	54		2

**COMPETENCIA GENERAL**

La competencia general del título consiste en realizar trabajos auxiliares en obras de construcción, de obra nueva, rehabilitación y reforma, colaborando en la ejecución de fábricas para revestir, en la aplicación de revestimientos continuos y en los trabajos de alicatado, pavimentación y pintura, operando con la calidad indicada, observando las normas de prevención de riesgos laborales y protección medioambiental correspondientes y comunicándose de forma oral y escrita en lengua castellana y en su caso en la lengua cooficial propia así como en alguna lengua extranjera.

**PUESTOS DE TRABAJO MÁS RELEVANTES**

Operario de albañilería básica.  
Ayudante de albañil.  
Peón especializado.  
Ayudante en pavimentación para urbanización.  
Ayudante de solador.  
Ayudante de alicatador.  
Ayudante de escayolista.  
Auxiliar de yesaire (yesero).  
Ayudante de acabados.  
Auxiliar de empapelador.  
Ayudante de pintor.  
Ayudante de revestimientos contínuos.  
Ayudante de mantenimiento básico de edificios

**PREFERENCIA PARA LA ADMISIÓN A TODOS LOS TÍTULOS DE GRADO MEDIO DE LAS FAMILIAS PROFESIONALES DE**

Edificación y Obra Civil. Electricidad y Electrónica. Informática y Comunicaciones.  
Fabricación Mecánica. Instalación y Mantenimiento.  
Madera, Mueble y Corcho. Transporte y Mantenimiento de Vehículos  
Marítimo-Pesquera.

**Familia: Electricidad y electrónica****ELECTRICIDAD Y ELECTRÓNICA (FPB102)****DURACIÓN: 2000 horas**

COD	MÓDULOS PROFESIONALES	HORAS	Horas / semana	
			1 <sup>er</sup> curso	2 <sup>o</sup> curso
3013	Instalaciones eléctricas y domóticas.	289	9	
3014	Instalaciones de telecomunicaciones.	208		8
3015	Equipos eléctricos y electrónicos.	220	7	
3016	Instalación y mantenimiento de redes para transmisión de datos.	180		7
A124	Instalaciones de sistemas automáticos y fotovoltaicos.	95	3	
3009	Ciencias aplicadas I.	132	4	
3010	Ciencias aplicadas II. .	162		6
3011	Comunicación y sociedad I.	132	4	
3012	Comunicación y sociedad II.	162		6
A123	Prevención de riesgos laborales.	33	1	
A133	Orientación laboral.	27		1
3018	Formación en centros de trabajo.	240		
A998	Tutoría I.	66	2	
A999	Tutoría II.	54		2

**COMPETENCIA GENERAL**

Realizar operaciones auxiliares en el montaje y mantenimiento de elementos y equipos eléctricos y electrónicos, así como en instalaciones electrotécnicas y de telecomunicaciones para edificios y conjuntos de edificios, aplicando las técnicas requeridas, operando con la calidad indicada, observando las normas de prevención de riesgos laborales y protección medioambiental correspondientes y comunicándose de forma oral y escrita en lengua castellana y en su caso en la lengua cooficial propia así como en alguna lengua extranjera.

**PUESTOS DE TRABAJO MÁS RELEVANTES**

Operario de instalaciones eléctricas de baja tensión.  
Ayudante de montador de antenas receptoras/ televisión satélites. Ayudante de instalador y reparador de equipos telefónicos y telegráficos. Ayudante de instalador de equipos y sistemas de comunicación.  
Ayudante de instalador reparador de instalaciones telefónicas.  
Peón de la industria de producción y distribución de energía eléctrica.  
Ayudante de montador de sistemas microinformáticos.  
Operador de ensamblado de equipos eléctricos y electrónicos.  
Auxiliar de mantenimiento de equipos eléctricos y electrónicos.  
Probador/ajustador de placas y equipos eléctricos y electrónicos.  
Montador de componentes en placas de circuito impreso.

**PREFERENCIA PARA LA ADMISIÓN A TODOS LOS TÍTULOS DE GRADO MEDIO DE LAS FAMILIAS PROFESIONALES DE**

Electricidad y Electrónica.  
Informática y Comunicaciones.  
Fabricación Mecánica.  
Instalación y Mantenimiento.  
Energía y Agua.  
Industrias Extractivas.  
Marítimo-Pesquera.  
Química. Transporte y Mantenimiento de Vehículos.  
Madera, Mueble y Corcho. Edificación y Obra Civil



**INSTALACIONES ELECTROTÉCNICAS Y MECÁNICA (FPB126)**

**DURACIÓN: 2000 horas**

COD	MÓDULOS PROFESIONALES	HORAS	Horas / semana	
			1 <sup>er</sup> curso	2 <sup>o</sup> curso
3013	Instalaciones eléctricas y domóticas.	289	9	
3014	Instalaciones de telecomunicaciones.	208		8
3020	Operaciones básicas de fabricación.	128	4	
3021	Soldadura y carpintería metálica.	185	6	
3022	Carpintería de aluminio y PVC.	102		4
A130	Iniciación a la interpretación gráfica.	80		3
3009	Ciencias aplicadas I.	132	4	
3010	Ciencias aplicadas II. .	162		6
3011	Comunicación y sociedad I.	132	4	
3012	Comunicación y sociedad II.	162		6
A123	Prevención de riesgos laborales.	33	1	
A133	Orientación laboral	27		1
3081	Formación en centros de trabajo.	240		
A998	Tutoría I.	66	2	
A999	Tutoría II.	54		2

**COMPETENCIA GENERAL**

La competencia general de este perfil profesional consiste en realizar operaciones auxiliares en el montaje y mantenimiento de instalaciones electrotécnicas y de telecomunicaciones en edificios, así como operaciones básicas de fabricación y montaje para fabricación mecánica, observando las normas de prevención de riesgos laborales y protección medioambiental correspondientes y comunicándose de forma oral y escrita en lengua castellana y en su caso en la lengua cooficial propia así como en alguna lengua extranjera.

**PUESTOS DE TRABAJO MÁS RELEVANTES**

Operario/a de instalaciones eléctricas de baja tensión.  
 Ayudante/a de montador/a de antenas receptoras/ televisión satélites.  
 Ayudante/a de instalador/a y reparador/a de equipos telefónicos y telegráficos.  
 Ayudante/a de instalador/a de equipos y sistemas de comunicación.  
 Ayudante/a de instalador/a reparador/a de instalaciones telefónicas.  
 Peón de la industria de producción y distribución de energía eléctrica.  
 Peones de industrias manufactureras.  
 Auxiliares de procesos automatizados.

**PREFERENCIA PARA LA ADMISIÓN A TODOS LOS TÍTULOS DE GRADO MEDIO DE LAS FAMILIAS PROFESIONALES DE**

Electricidad y Electrónica.  
 Informática y Comunicaciones.  
 Fabricación Mecánica.  
 Instalación y Mantenimiento.  
 Energía y Agua.  
 Industrias Extractivas.  
 Marítimo-Pesquera. Química.  
 Transporte y Mantenimiento de Vehículos.  
 Madera, Mueble y Corcho. Edificación y Obra Civil.

**FABRICACIÓN Y MONTAJE (FPB103)**

**DURACIÓN: 2000 horas**

COD	MÓDULOS PROFESIONALES	HORAS	Horas / semana	
			1 <sup>er</sup> curso	2 <sup>o</sup> curso
3020	Operaciones básicas de fabricación.	128	4	
3021	Soldadura y carpintería metálica.	185	6	
3022	Carpintería de aluminio y PVC.	102		4
3023	Redes de evacuación.	128	4	
3024	Fontanería y calefacción básica.	210		8
3025	Montaje de equipos de climatización.	80		3
A125	Introducción a los desarrollos de calderería.	99	3	
A126	Montaje de estructuras metálicas.	60	2	
3009	Ciencias aplicadas I.	132	4	
3010	Ciencias aplicadas II. .	162		6
3011	Comunicación y sociedad I.	132	4	
3012	Comunicación y sociedad II.	162		6
A123	Prevención de riesgos laborales.	33	1	
A133	Orientación laboral	27		1
3027	Formación en centros de trabajo.	240		
A998	Tutoría I.	66	2	
A999	Tutoría II.	54		2

**COMPETENCIA GENERAL**

Realizar operaciones básicas de mecanizado y montaje para la fabricación mecánica con materiales férricos, no férricos y tecno-plásticos así como para la instalación y mantenimiento de elementos de redes de fontanería, calefacción y climatización, operando con la calidad indicada, observando las normas de prevención de riesgos laborales y protección medioambiental correspondientes y comunicándose de forma oral y escrita en lengua castellana y en su caso en la lengua cooficial propia así como en alguna lengua extranjera

**PUESTOS DE TRABAJO MÁS RELEVANTES**

Peones de industrias manufactureras  
 Auxiliares de procesos automatizados.  
 Fontanero/a  
 Montador/a de equipos de calefacción. Mantenedor/a de equipos de calefacción.  
 Montador/a de equipos de climatización. Mantenedor/a de equipos de climatización  
 Instalador/a de redes de suministro y distribución de agua

**PREFERENCIA PARA LA ADMISIÓN A TODOS LOS TÍTULOS DE GRADO MEDIO DE LAS FAMILIAS PROFESIONALES DE**

Electricidad y Electrónica.  
 Informática y Comunicaciones.  
 Fabricación Mecánica.  
 Instalación y Mantenimiento. Energía y Agua.  
 Industrias Extractivas. Marítimo-Pesquera.  
 Química. Transporte y Mantenimiento de Vehículos.  
 Madera, Mueble y Corcho.  
 Edificación y Obra Civil

**FABRICACIÓN DE ELEMENTOS METÁLICOS (FPB125)**

**DURACIÓN: 2000 horas**

COD	MÓDULOS PROFESIONALES	HORAS	Horas / semana	
			1 <sup>er</sup> curso	2 <sup>o</sup> curso
3015	Equipos eléctricos y electrónicos.	220	7	
3020	Operaciones básicas de fabricación.	128	4	
3021	Soldadura y carpintería metálica.	185	6	
3022	Carpintería de aluminio y PVC.	102		4
3073	Operaciones básicas de calderería ligera.	297		11
A126	Montaje de estructuras metálicas	60	2	
3009	Ciencias aplicadas I.	132	4	
3010	Ciencias aplicadas II. .	162		6
3011	Comunicación y sociedad I.	132	4	
3012	Comunicación y sociedad II.	162		6
A123	Prevención de riesgos laborales.	33	1	
A133	Orientación laboral.	27		1
3079	Formación en centros de trabajo.	240		
A998	Tutoría I.	66	2	
A999	Tutoría II.	54		2

**COMPETENCIA GENERAL**

La competencia general de este perfil profesional consiste en realizar operaciones básicas de mecanizado y montaje para la fabricación mecánica con materiales metálicos (ferrícos y no ferrícos) así como realizar operaciones auxiliares en el montaje y mantenimiento de elementos y equipos eléctricos y electrónicos, operando con la calidad indicada, observando las normas de prevención de riesgos laborales y protección medioambiental correspondientes y comunicándose de forma oral y escrita en lengua castellana y en su caso en la lengua cooficial propia así como en alguna lengua extranjera.

**PUESTOS DE TRABAJO MÁS RELEVANTES**

Operario/a de instalaciones eléctricas de baja tensión.  
 Ayudante/a de montador/a de antenas receptoras/ televisión satélites.  
 Operador/a de ensamblado de equipos eléctricos y electrónicos.  
 Montador/a de componentes en placas de circuito impreso.  
 Auxiliar de mantenimiento de equipos eléctricos y electrónicos.  
 Probador/a-ajustador/a de placas y equipos eléctricos y electrónicos.  
 Peones de industrias manufactureras.  
 Auxiliares de procesos automatizados.  
 Peones y auxiliares de industrias metalúrgicas, de fabricación de productos metálicos y manufactureras.  
 Auxiliar soldador/a de materiales de acero al carbono por arco eléctrico con electrodo revestido de rutilo.  
 Auxiliar de soldador/a de estructuras metálicas pesadas, ligeras y tubería.  
 Auxiliar de oxicrotador/a a mano.  
 Auxiliar de cortador/a de metales por plasma, a mano.  
 Auxiliares de procesos automatizados.  
 Auxiliar de carpintero/a metálico.  
 Auxiliar de montador/a de estructuras metálicas.

**PREFERENCIA PARA LA ADMISIÓN A TODOS LOS TÍTULOS DE GRADO MEDIO DE LAS FAMILIAS PROFESIONALES DE**

Electricidad y Electrónica. Informática y Comunicaciones .Fabricación Mecánica.  
 Instalación y Mantenimiento.Energía y Agua. Industrias Extractivas.Marítimo-Pesquera.  
 Química.Transporte y Mantenimiento de Vehículos.Madera, Mueble y Corcho.Edificación y Obra Civil.

**COCINA Y RESTAURACIÓN (FPB105)**

**DURACIÓN: 2000 horas**

COD	MÓDULOS PROFESIONALES	HORAS	Horas / semana	
			1 <sup>er</sup> curso	2 <sup>o</sup> curso
3034	Técnicas elementales de preelaboración.	190	6	
3035	Procesos básicos de producción culinaria.	181		7
3036	Aprovisionamiento y conservación de materias primas e higiene en la manipulación.	124	4	
3037	Técnicas elementales de servicio.	190	6	
3038	Procesos básicos de preparación de alimentos y bebidas.	154		6
3039	Preparación y montaje de materiales para colectividades	99	3	
3005	Atención al cliente.	54		2
3009	Ciencias aplicadas I.	132	4	
3010	Ciencias aplicadas II. .	162		6
3011	Comunicación y sociedad I.	132	4	
3012	Comunicación y sociedad II.	162		6
A123	Prevención de riesgos laborales.	33	1	
A133	Orientación laboral.	27		1
3041	Formación en centros de trabajo.	240		
A998	Tutoría I.	66	2	
A999	Tutoría II.	54		2

**COMPETENCIA GENERAL**

Realizar con autonomía, las operaciones básicas de preparación y conservación de elaboraciones culinarias sencillas en el ámbito de la producción en cocina y las operaciones de preparación y presentación de alimentos y bebidas en establecimientos de restauración y catering, asistiendo en los procesos de servicio y atención al cliente, siguiendo los protocolos de calidad establecidos, observando las normas de higiene, prevención de riesgos laborales y protección medioambiental, con responsabilidad e iniciativa personal y comunicándose de forma oral y escrita en lengua castellana y en su caso en la lengua cooficial propia así como en alguna lengua extranjera.

**PUESTOS DE TRABAJO MÁS RELEVANTES**

Ayudante o auxiliar de cocina.  
 Ayudante de economato de unidades de producción y servicio de alimentos y bebidas.  
 Auxiliar o ayudante de camarero en sala.  
 Auxiliar o ayudante de camarero en bar-cafetería.  
 Auxiliar o ayudante de barman.  
 Auxiliar o ayudante de cocina en establecimientos donde la oferta esté compuesta por elaboraciones sencillas y rápidas (tapas, platos combinados, entre otros).  
 Ayudante de economato de unidades de producción y servicio de alimentos y bebidas

**PREFERENCIA PARA LA ADMISIÓN A TODOS LOS TÍTULOS DE GRADO MEDIO DE LAS FAMILIAS PROFESIONALES DE**

Hostelería y Turismo.  
 Industrias Alimentarias.  
 Imagen Personal.

**Familia: Imagen personal**  
**PELUQUERÍA Y ESTÉTICA (FPB108)**

**DURACIÓN: 2000 horas**

COD	MÓDULOS PROFESIONALES	HORAS	Horas / semana	
			1 <sup>er</sup> curso	2 <sup>o</sup> curso
3060	Preparación del entorno profesional.	66	2	
3061	Cuidados estéticos básicos de uñas.	157	5	
3062	Depilación mecánica y decoloración del vello superfluo.	157	5	
3063	Maquillaje	154		6
3064	Lavado y cambios de forma del cabello.	223	7	
3065	Cambio de color del cabello.	181		7
3005	Atención al cliente	54		2
3009	Ciencias aplicadas I.	132	4	
3010	Ciencias aplicadas II. .	162		6
3011	Comunicación y sociedad I.	132	4	
3012	Comunicación y sociedad II.	162		6
A123	Prevención de riesgos laborales.	33	1	
A133	Orientación laboral.	27		1
3067	Formación en centros de trabajo.	240		
A998	Tutoría I.	66	2	
A999	Tutoría II.	54		2

**COMPETENCIA GENERAL**

Consiste en aplicar técnicas de limpieza, cambios de forma y color del cabello, así como técnicas básicas de maquillaje, depilación, manicura y pedicura, atendiendo al cliente y preparando los equipos, materiales y aéreas de trabajo con responsabilidad e iniciativa personal, operando con la calidad indicada, observando las normas de prevención de riesgos laborales y protección medioambiental correspondientes y comunicándose de forma oral y escrita en lengua castellana y en su caso en la lengua cooficial propia así como en alguna lengua extranjera

**PUESTOS DE TRABAJO MÁS RELEVANTES**

Auxiliar de peluquería.  
 Ayudante de manicura y pedicura.  
 Ayudante de maquillaje.  
 Auxiliar de depilación.

**PREFERENCIA PARA LA ADMISIÓN A TODOS LOS TÍTULOS DE GRADO MEDIO DE LAS FAMILIAS PROFESIONALES DE**

Imagen Personal.  
 Hostelería.  
 Industrias Alimentarias

**Familia: Industrias Alimentarias**  
**INDUSTRIAS ALIMENTARIAS (FPB119)**

**DURACIÓN: 2000 horas**

COD	MÓDULOS PROFESIONALES	HORAS	Horas / semana	
			1 <sup>er</sup> curso	2 <sup>o</sup> curso
3133	Operaciones auxiliares en la industria alimentaria	198	6	
3134	Elaboración de productos alimentarios	308	10	
3135	Limpieza y mantenimiento de instalaciones y equipos	125		5
3136	Operaciones básicas de laboratorio	162		6
3070	Operaciones auxiliares de almacenaje	99	3	
A134	Elaboración de productos alimentarios propios de la Comunidad Autónoma de Aragón	100		4
3009	Ciencias aplicadas I	132	4	
3010	Ciencias aplicadas II	162		6
3011	Comunicación y sociedad I	132	4	
3012	Comunicación y sociedad II	162		6
A123	Prevención de riesgos laborales	33	1	
A133	Orientación laboral	27		1
3137	Formación en centros de trabajo	240		
A998	Tutoría I	66	2	
A999	Tutoría II	54		2

**COMPETENCIA GENERAL**

La competencia general de este perfil profesional consiste en recepcionar, preparar y procesar materias primas y auxiliares para la producción en industrias alimentarias y químicas, aplicando protocolos establecidos para la elaboración y envasado de productos y realizando operaciones sencillas y rutinarias de laboratorio, operando con la calidad indicada, observando las normas de higiene alimentaria, prevención de riesgos laborales y protección medioambiental correspondientes; y comunicándose de forma oral y escrita en lengua castellana, así como en alguna lengua extranjera.

**PUESTOS DE TRABAJO MÁS RELEVANTES**

Peón de la industria de la alimentación y bebidas. Preparador de materias primas. Operador de máquinas para elaborar y envasar productos alimentarios. Mozo de almacén. Carretillero. Auxiliar de planta alimentaria. Auxiliar de mantenimiento en Industria alimentaria. Auxiliar de línea de producción. Auxiliar de almacén. Auxiliar de limpieza y desinfección de instalaciones, aparatos y material de laboratorio. Ayudante de plantas residuales. Ayudante de plantas de tratamiento de aguas.

**PREFERENCIA PARA LA ADMISIÓN A TODOS LOS TÍTULOS DE GRADO MEDIO DE LAS FAMILIAS PROFESIONALES DE**

Fabricación Mecánica.  
 Hostelería y Turismo.  
 Imagen Personal.  
 Industrias Alimentarias.  
 Química.  
 Madera, Mueble y Corcho.  
 Vidrio y Cerámica

Familia: Industrias Alimentarias y Hostelería y Turismo  
**ACTIVIDADES DE PANADERÍA Y PASTELERÍA (FPB122)**

**DURACIÓN: 2000 horas**

COD	MÓDULOS PROFESIONALES	HORAS	Horas / semana	
			1 <sup>er</sup> curso	2 <sup>o</sup> curso
3007	Procesos Básicos de Panadería.	250		10
3017	Procesos Básicos de Pastelería.	409	13	
3026	Dispensación en panadería y pastelería.	81		3
3005	Atención al cliente.	54		2
3133	Operaciones auxiliares en la industria alimentaria.	198	6	
3009	Ciencias aplicadas I.	132	4	
3010	Ciencias aplicadas II. .	162		6
3011	Comunicación y sociedad I.	132	4	
3012	Comunicación y sociedad II.	162		6
A123	Prevención de riesgos laborales.	33	1	
A133	Orientación laboral.	27		1
3153	Formación en centros de trabajo.	240		
A998	Tutoría I.	66	2	
A999	Tutoría II.	54		2

**COMPETENCIA GENERAL**

La competencia general de este perfil profesional consiste en recepcionar materias primas, preelaborar y elaborar productos básicos de panadería y pastelería, presentarlos para su venta y dispensarlos, aplicando los protocolos establecidos, las normas de higiene alimentaria, prevención de riesgos laborales, protección medioambiental correspondientes, y comunicándose de forma oral y escrita en lengua castellana y en su caso en la lengua cooficial propia así como en alguna lengua extranjera.

**PUESTOS DE TRABAJO MÁS RELEVANTES**

Auxiliar de panadería y bollería.  
 Auxiliar de pastelería.  
 Auxiliar de almacén de pastelería.  
 Empleado/a de establecimiento de pastelería.  
 Auxiliar de almacén.  
 Auxiliar de venta

**PREFERENCIA PARA LA ADMISIÓN A TODOS LOS TÍTULOS DE GRADO MEDIO DE LAS FAMILIAS PROFESIONALES DE**

Hostelería y Turismo.  
 Industrias Alimentarias.  
 Comercio y Marketing

Familia: Informática y comunicaciones  
**INFORMÁTICA Y COMUNICACIONES (FPB104)**

**DURACIÓN: 2000 horas**

COD	MÓDULOS PROFESIONALES	HORAS	Horas / semana	
			1 <sup>er</sup> curso	2 <sup>o</sup> curso
3029	Montaje y mantenimiento de sistemas y componentes informáticos.	194	6	
3030	Operaciones auxiliares para la configuración y la explotación.	208		8
3015	Equipos eléctricos y electrónicos.	220	7	
3016	Instalación y mantenimiento de redes para transmisión de datos	180		7
A127	Taller de montaje de equipos informáticos.	190	6	
3009	Ciencias aplicadas I.	132	4	
3010	Ciencias aplicadas II. .	162		6
3011	Comunicación y sociedad I.	132	4	
3012	Comunicación y sociedad II.	162		6
A123	Prevención de riesgos laborales.	33	1	
A133	Orientación laboral.	27		1
3032	Formación en centros de trabajo.	240		
A998	Tutoría I.	66	2	
A999	Tutoría II.	54		2

**COMPETENCIA GENERAL**

Realizar operaciones auxiliares de montaje y mantenimiento de sistemas microinformáticos, periféricos y redes de comunicación de datos, así como de equipos eléctricos y electrónico, operando con la calidad indicada y actuando en condiciones de seguridad y de protección ambiental con responsabilidad e iniciativa personal y comunicándose de forma oral y escrita en lengua castellana y en su caso en la lengua cooficial propia así como en alguna lengua extranjera

**PUESTOS DE TRABAJO MÁS RELEVANTES**

Ayudante de montador de antenas receptoras/ televisión satélites. Ayudante de instalador y reparador de equipos telefónicos y telegráficos. Ayudante de instalador de equipos y sistemas de comunicación. Ayudante de instalador reparador de instalaciones telefónicas. Ayudante de montador de sistemas microinformáticos. Ayudante de mantenimiento de sistemas informáticos. Ayudante de instalador de sistemas informáticos. Ayudante de instalador de sistemas para transmisión de datos. Operador de ensamblado de equipos eléctricos y electrónicos. Auxiliar de mantenimiento de equipos eléctricos y electrónicos. Probador/ajustador de placas y equipos eléctricos y electrónicos. Montador de componentes en placas de circuito impreso

**PREFERENCIA PARA LA ADMISIÓN A TODOS LOS TÍTULOS DE GRADO MEDIO DE LAS FAMILIAS PROFESIONALES DE**

Electricidad y Electrónica. Informática y Comunicaciones.  
 Fabricación Mecánica. Instalación y Mantenimiento.  
 Energía y Agua. Industrias Extractivas.  
 Marítimo-Pesquera. Química.  
 Transporte y Mantenimiento de Vehículos. Madera, Mueble y Corcho. Edificación y Obra Civil

**Familia: Informática y comunicaciones y Administración y Gestión**  
**INFORMÁTICA DE OFICINA (FPB121)**

**DURACIÓN: 2000 horas**

COD	MÓDULOS PROFESIONALES	HORAS	Horas / semana	
			1 <sup>er</sup> curso	2 <sup>o</sup> curso
3029	Montaje y mantenimiento de sistemas y componentes informáticos.	194	6	
3030	Operaciones auxiliares para la configuración y la explotación.	208		8
3031	Ofimática y archivo de documentos.	410	13	
3016	Instalación y mantenimiento de redes para transmisión de datos.	180		7
3009	Ciencias aplicadas I.	132	4	
3010	Ciencias aplicadas II. .	162		6
3011	Comunicación y sociedad I.	132	4	
3012	Comunicación y sociedad II.	162		6
A123	Prevención de riesgos laborales.	33	1	
A133	Orientación laboral.	27		1
3033	Formación en centros de trabajo.	240		
A998	Tutoría I.	66	2	
A999	Tutoría II.	54		2

**COMPETENCIA GENERAL**

La competencia general de este perfil profesional consiste en realizar operaciones auxiliares de montaje y mantenimiento de sistemas microinformáticos, periféricos y redes de comunicación de datos, y de tratamiento, reproducción y archivo de documentos, operando con la calidad indicada y actuando en condiciones de seguridad y de protección ambiental con responsabilidad e iniciativa personal y comunicándose de forma oral y escrita en lengua castellana y en su caso en la lengua cooficial propia así como en alguna lengua extranjera.

**PUESTOS DE TRABAJO MÁS RELEVANTES**

Ayudante de montador de sistemas microinformáticos.  
 Ayudante de mantenimiento de sistemas informáticos.  
 Ayudante de instalador de sistemas informáticos.  
 Ayudante de instalador de sistemas para transmisión de datos.  
 Auxiliar de oficina.  
 Auxiliar de servicios generales.  
 Grabador-verificador de datos.  
 Auxiliar de digitalización.  
 Operador documental.

**PREFERENCIA PARA LA ADMISIÓN A TODOS LOS TÍTULOS DE GRADO MEDIO DE LAS FAMILIAS PROFESIONALES DE**

Electricidad y Electrónica. Informática y Comunicaciones.  
 Fabricación Mecánica. Instalación y Mantenimiento.  
 Energía y Agua. Industrias Extractivas. Marítimo-Pesquera.  
 Química. Transporte y Mantenimiento de Vehículos.  
 Madera, Mueble y Corcho.  
 Edificación y Obra Civil.

**Familia: Instalación y Mantenimiento**  
**MANTENIMIENTO DE VIVIENDAS (FPB124)**

**DURACIÓN: 2000 horas**

COD	MÓDULOS PROFESIONALES	HORAS	Horas / semana	
			1 <sup>er</sup> curso	2 <sup>o</sup> curso
3088	Mantenimiento básico de instalaciones electro-técnicas en viviendas.	155	5	
3090	Operaciones de conservación en la vivienda y montaje de accesorios.	315	10	
3023	Redes de evacuación.	128	4	
3024	Fontanería y calefacción básica.	210		8
3025	Montaje de equipos de climatización.	80		3
A128	Energía solar en la edificación	52		2
A129	Instalaciones básicas de telecomunicaciones	52		2
3009	Ciencias aplicadas I.	132	4	
3010	Ciencias aplicadas II. .	162		6
3011	Comunicación y sociedad I.	132	4	
3012	Comunicación y sociedad II.	162		6
A123	Prevención de riesgos laborales.	33	1	
A133	Orientación laboral.	27		1
3096	Formación en centros de trabajo.	240		
A998	Tutoría I.	66	2	
A999	Tutoría II.	54		2

**COMPETENCIA GENERAL**

La competencia general de este perfil profesional consiste en realizar operaciones básicas de montaje y mantenimiento de elementos de fontanería, calefacción y climatización; pequeñas reparaciones y sustitución de elementos sencillos en instalaciones electro-técnicas, en revestimientos continuos, alicatado y pintura, así como montaje y colocación de mobiliario prefabricado y complementos mobiliarios de la vivienda, con la calidad indicada, aplicando las normas de prevención de riesgos laborales y protección medioambiental correspondientes y comunicándose de forma oral y escrita en lengua castellana y en su caso en la lengua cooficial propia así como en alguna lengua extranjera.

**PUESTOS DE TRABAJO MÁS RELEVANTES**

Ayudante de pintor/a.  
 Ayudante de mantenimiento de instalaciones electro-técnicas.  
 Ayudante de Fontanero/a.  
 Ayudante montador/a de equipos de calefacción.  
 Ayudante mantenedor/a de equipos de calefacción.  
 Ayudante montador/a de equipos de climatización.  
 Ayudante mantenedor/a de equipos de climatización.  
 Instalador/a de redes de suministro y distribución de agua.  
 Montador/a de muebles prefabricados de madera o similares

**PREFERENCIA PARA LA ADMISIÓN A TODOS LOS TÍTULOS DE GRADO MEDIO DE LAS FAMILIAS PROFESIONALES DE**

Instalación y mantenimiento.  
 Edificación y obra civil.  
 Electricidad y Electrónica.  
 Carpintería y Mueble.

**Familia: Madera, mueble y corcho  
CARPINTERÍA Y MUEBLE (FPB110)**

**DURACIÓN: 2000 horas**

COD	MÓDULOS PROFESIONALES	HORAS	Horas / semana	
			1 <sup>er</sup> curso	2 <sup>o</sup> curso
3074	Operaciones básicas de mecanizado de madera y derivados.	350	11	
3075	Instalación de elementos de carpintería y mueble.	190	6	
3076	Acabados básicos de la madera.	127		5
3077	Materiales y productos textiles	66	2	
3078	Tapizado de muebles.	205		8
3005	Atención al cliente.	54		2
3009	Ciencias aplicadas I.	132	4	
3010	Ciencias aplicadas II. .	162		6
3011	Comunicación y sociedad I.	132	4	
3012	Comunicación y sociedad II.	162		6
A123	Prevención de riesgos laborales.	33	1	
A133	Orientación laboral.	27		1
3080	Formación en centros de trabajo.	240		
A998	Tutoría I.	66	2	
A999	Tutoría II.	54		2

**COMPETENCIA GENERAL**

Realizar operaciones básicas de fabricación, instalación y montaje de elementos de carpintería y mueble, mecanizando madera y derivados, acondicionando superficies, aplicando productos de acabado y auxiliando en los procesos de tapizado, colaborando en la elaboración de productos con la estética y acabados requeridos, operando con la calidad indicada, observando las normas de prevención de riesgos laborales y protección medioambiental correspondientes y comunicándose de forma oral y escrita en lengua castellana y en su caso en la lengua cooficial propia así como en alguna lengua extranjera.

**PUESTOS DE TRABAJO MÁS RELEVANTES**

Montador de productos de ebanistería en general. Montador de muebles de madera o similares.  
Montador productos de madera excepto ebanistería. Montador de envases/embalajes de madera y similares.  
Acabador de muebles de madera.  
Acuchillador-barnizador de parquet.  
Barnizador-lacador de artesanía de madera. Barnizador-lacador de mueble de madera.  
Operador de tren de acabado de mueble.  
Embalador/empaquetador/etiquetador a mano.  
Peón de la industria de la madera y del corcho.  
Tapicero de muebles.

**PREFERENCIA PARA LA ADMISIÓN A TODOS LOS TÍTULOS DE GRADO MEDIO DE LAS FAMILIAS PROFESIONALES DE**

Madera, Mueble y Corcho.  
Edificación y Obra Civil.  
Fabricación Mecánica.  
Instalación y Mantenimiento.  
Transporte y Mantenimiento de Vehículos.  
Electricidad y Electrónica.  
Informática y Comunicaciones.  
Marítimo-Pesquera

**Familia: Textil, confección y piel  
ARREGLO Y REPARACIÓN DE ARTÍCULOS TEXTILES Y DE PIEL (FPB112)**

**DURACIÓN: 2000 horas**

COD	MÓDULOS PROFESIONALES	HORAS	Horas / semana	
			1 <sup>er</sup> curso	2 <sup>o</sup> curso
3077	Materiales y productos textiles.	66	2	
3091	Reparación de artículos de marroquinería y elaboración de pequeños artículos de guarnicionería	127		5
3092	Reparación de calzado y actividades complementarias.	285	9	
3095	Arreglos y adaptaciones en prendas de vestir y ropa de hogar.	206		8
3101	Confección de artículos textiles para decoración.	254	8	
3005	Atención al cliente.	54		2
3009	Ciencias aplicadas I.	132	4	
3010	Ciencias aplicadas II. .	162		6
3011	Comunicación y sociedad I.	132	4	
3012	Comunicación y sociedad II.	162		6
A123	Prevención de riesgos laborales.	33	1	
A133	Orientación laboral.	27		1
3097	Formación en centros de trabajo.	240		
A998	Tutoría I.	66	2	
A999	Tutoría II.	54		2

**COMPETENCIA GENERAL**

Realizar operaciones de arreglo, adaptación y mantenimiento de prendas de vestir, ropa de hogar y complementos de decoración y de piel, además de la reparación de calzado y marroquinería, así como la realización de actividades complementarias de guarnicionería y, en su caso, de duplicado de llaves, en comercios de proximidad o en instalaciones industriales, consiguiendo productos en condiciones estética y acabado, operando con la calidad indicada requerida, observando las normas de prevención de riesgos laborales y protección medioambiental correspondientes y comunicándose de forma oral y escrita en lengua castellana y en su caso en la lengua cooficial propia así como en alguna lengua extranjera.

**PUESTOS DE TRABAJO MÁS RELEVANTES**

Zapatero-reparador de calzado.  
Ayudante de reparación de calzado.  
Reparador de artículos de marroquinería.  
Ayudante de marroquinería.  
Guarnicionero.  
Marroquinerero artesanal.  
Costurero a mano o máquina doméstica. Costurero-zurcidor.  
Modista de arreglos y composturas.  
Operario de confección. Operario de modistería.

**PREFERENCIA PARA LA ADMISIÓN A TODOS LOS TÍTULOS DE GRADO MEDIO DE LAS FAMILIAS PROFESIONALES DE**

Administración y Gestión. Artes Gráficas.  
Comercio y Marketing. Textil, confección y piel.  
Vidrio y Cerámica.

**Familia: Transporte y Mantenimiento de vehículos**  
**MANTENIMIENTO DE VEHÍCULOS (FPB106)**

**DURACIÓN: 2000 horas**

COD	MÓDULOS PROFESIONALES	HORAS	Horas / semana	
			1 <sup>er</sup> curso	2 <sup>o</sup> curso
3043	Mecanizado y soldadura.	190	6	
3044	Amovibles.	235		9
3045	Preparación de superficies.	154		6
3046	Electricidad del vehículo.	124	4	
3047	Mecánica del vehículo.	289	9	
3009	Ciencias aplicadas I.	132	4	
3010	Ciencias aplicadas II. .	162		6
3011	Comunicación y sociedad I.	132	4	
3012	Comunicación y sociedad II.	162		6
A123	Prevención de riesgos laborales.	33	1	
A133	Orientación laboral.	27		1
3049	Formación en centros de trabajo.	240		
A998	Tutoría I.	66	2	
A999	Tutoría II.	54		2

**COMPETENCIA GENERAL**

Realizar operaciones básicas de mantenimiento electromecánico y carrocería de vehículos, desmontando y montando elementos mecánicos, eléctricos y amovibles del vehículo y ejecutando operaciones básicas de preparación de superficies, operando con la calidad indicada, observando las normas de prevención de riesgos laborales y protección medioambiental correspondientes y, comunicándose de forma oral y escrita en lengua castellana y en su caso en la lengua cooficial propia así como en alguna lengua extranjera

**PUESTOS DE TRABAJO MÁS RELEVANTES**

Ayudante en el área de carrocería.  
 Auxiliar de almacén de recambios.  
 Operario empresas de sustitución de lunas  
 Ayudante en el área de electromecánica.  
 Operario de taller de mecánica rápida.

**PREFERENCIA PARA LA ADMISIÓN A TODOS LOS TÍTULOS DE GRADO MEDIO DE LAS FAMILIAS PROFESIONALES DE**

Electricidad y Electrónica. Informática y Comunicaciones.  
 Fabricación Mecánica. Instalación y Mantenimiento.  
 Energía y Agua.  
 Industrias Extractivas.  
 Marítimo-Pesquera.  
 Química.  
 Transporte y Mantenimiento de Vehículos.  
 Madera, Mueble y Corcho.  
 Edificación y Obra Civil



Dirección General de  
Planificación y Formación Profesional

### Servicio Provincial de Huesca

Plaza Cervantes, 1  
22003 Huesca  
Tel.: 974 293 300

### Servicio Provincial de Teruel

San Vicente de Paúl, 3  
44002 Teruel  
Tel.: 978 641 250

### Servicio Provincial de Zaragoza

Juan Pablo II, 20  
50009 Zaragoza  
Tel.: 976 716 400

[www.educaragon.org](http://www.educaragon.org)

**FP!**

Formación Profesional

